

HydroHexa DHW

1. Genel Tanım

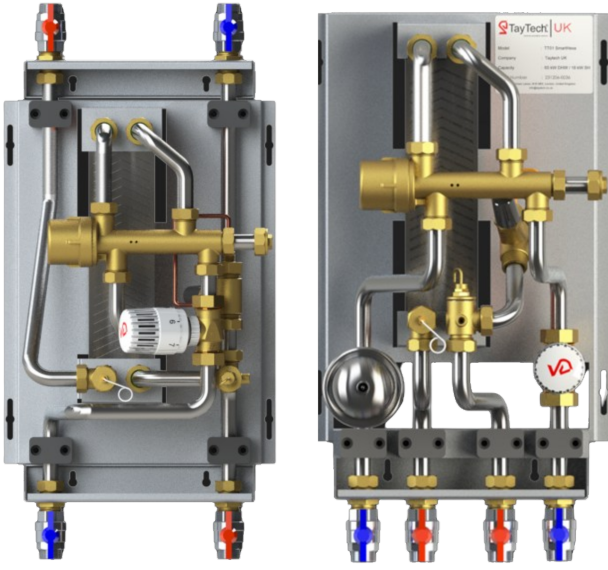

HydroHexa sadece kullanım sıcak suyu hazırlamak için kullanılır. Isı eşanjörü kendi kendine soğuk kalabildiği için kireçlenme birikimi olmadan uzun süre çalışabilir. HydroHexa, maksimum verim elde etmek için oransal hidrolik kontrolöre sahiptir ve sıcak su üretme önceliğine sahiptir. Primer tarafta düşük dönüş sıcaklıkları sağlar. Yoğuşmalı kazanlar ile kullanıma uygundur. Eşanjör ve boru malzemesi paslanmaz çeliktir ve HIU alüminyum radyatörlerle birlikte verimli bir şekilde çalışabilir.

Teknik Özellikler

- Kendinden tahrikli hidrolik ve termostatik kontrol
- Paslanmaz çelik borulama ve eşanjör
- Kullanım sıcak suyu kontrolü için anlık tepkiler
- Düşük kazan dönüş suyu sıcaklığı
- Dahili fark basınç vanası sayesinde yüksek vana otoritesi
- Sıcaklık kontrollü hazırda bekletme fonksiyonu

HydroHexa DHW

2. Bileşen Listesi

Alt / Üst Giriş—Çıkışlı

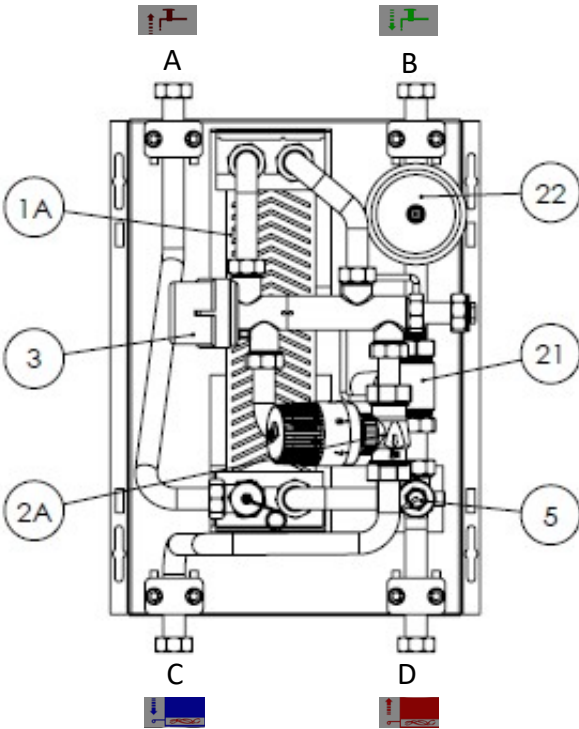

Alttan Giriş—Çıkışlı

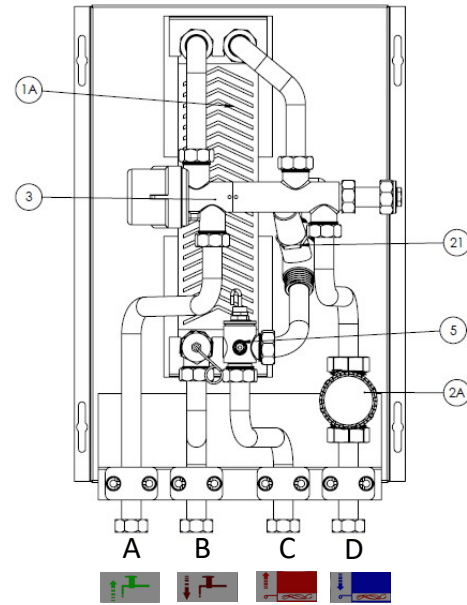

- 1A Kullanım Sıcak Su Eşanjörü
- 2A Kullanım Sıcak Suyu Kontrol Vanası
- 3 Hidrolik Oransal Regülatör
- 5 Pislik Tutucu
- 21 Sıcaklık Kontrollü By-Pass Vanası

HydroHexa DHW

3. Ölçüler

Arka Görünüş

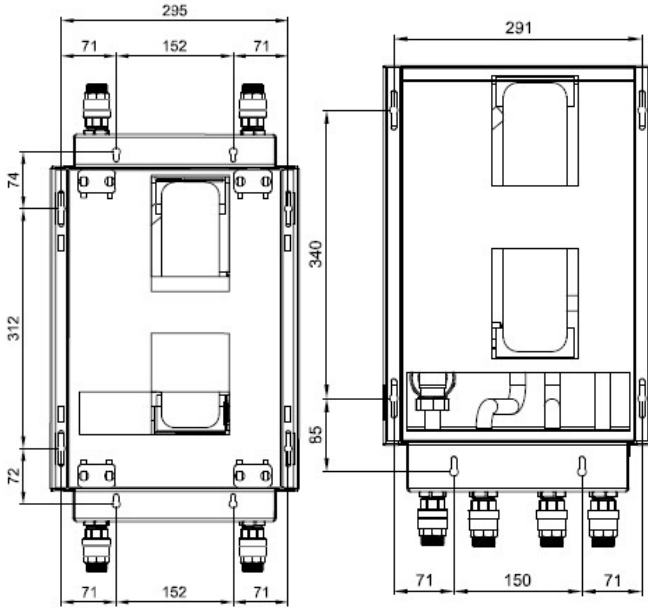

Ön Görünüş

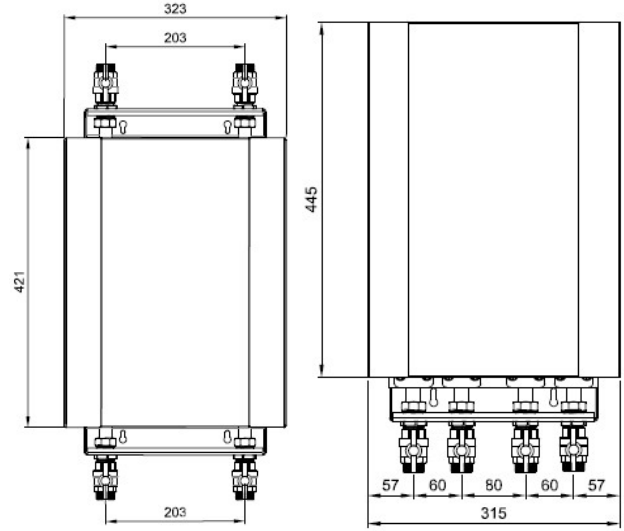

Duvara Montaj Görünüşü

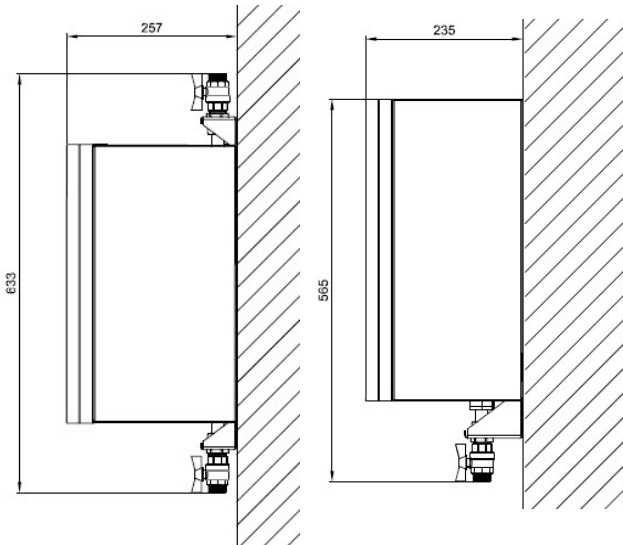

Alt Görünüşü

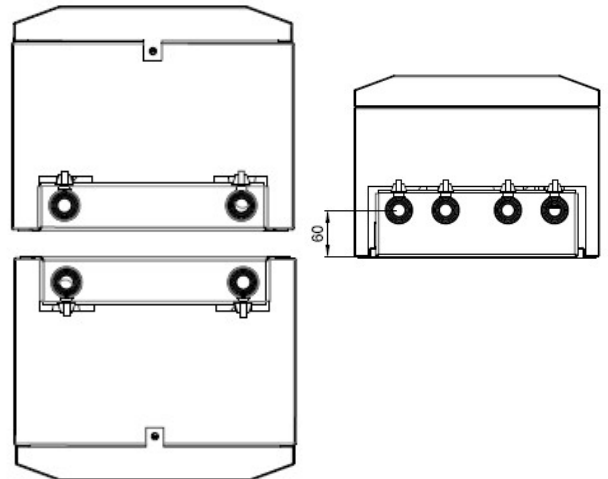

HydroHexa DHW

4. Akış Diagramı

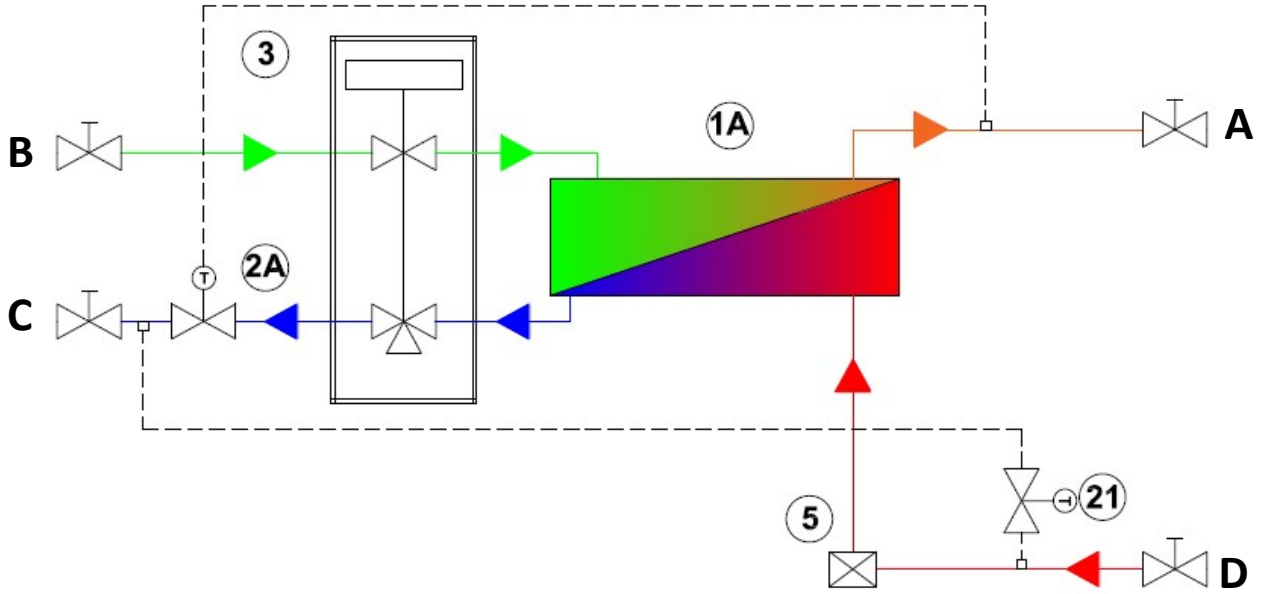

Alt / Üst Giriş—Çıkış

A — KSS	—	Kullanım Sıcak Suyu Gidiş
B — SSG	—	Soğuk Su Giriş
C — KD	—	Kazan Dönüş
D — KG	—	Kazan Giriş

Alttan Giriş—Çıkış

A — SSG	—	Soğuk Su Giriş
B — KSS	—	Kullanım Sıcak Suyu Gidiş
C — KG	—	Kazan Giriş
D — KD	—	Kazan Dönüş

HydroHexa DHW

5. Teknik Özellikler

Açıklama	
Nominal Giriş Besleme Suyu Sıcaklığı	80°C
Maksimum Giriş Besleme Suyu Sıcaklığı	85°C
Minimum Giriş Besleme Suyu Sıcaklığı	55°C
Nominal Kullanım Sıcak Suyu Sıcaklığı	50°C
Kullanım Sıcak Suyu Sıcaklığı Ayar Aralığı	45°C - 60°C
Dönüş Suyu Sıcaklığı Limit Aralığı	35°C - 65°C
Kazan Hattı Bağlantıları	18 mm 3/4"
Sıcak & Soğuk Su Bağlantıları	18 mm 3/4"
Isıtma Hattı Bağlantıları	18 mm 3/4"
Basınç Tahliye Hattı Bağlantısı	15mm
Maksimum Fark Basınç Çalışma Değeri	150 kPa
Kazan Hattı Basınç Dayanımı	PN16
Sıcak & Soğuk Su Hattı Basınç Dayanımı	PN10
Kabin Geniřliđi	291mm
Kabin Yüksekliđi	445mm
Kabin Derinliđi	257mm
Kabin Malzemesi	İzolasyonlu Metal Kasa
Ağırlık	12kg *

* Ünite ağırlığı, üniteye bulunan opsiyonel bileşenlere bađlı olarak deđiřebilir.

HydroHexa-DWH

6. Performans Eğrileri

6.1 Kazan Hattı Besleme Debileri (Kapasite 1)

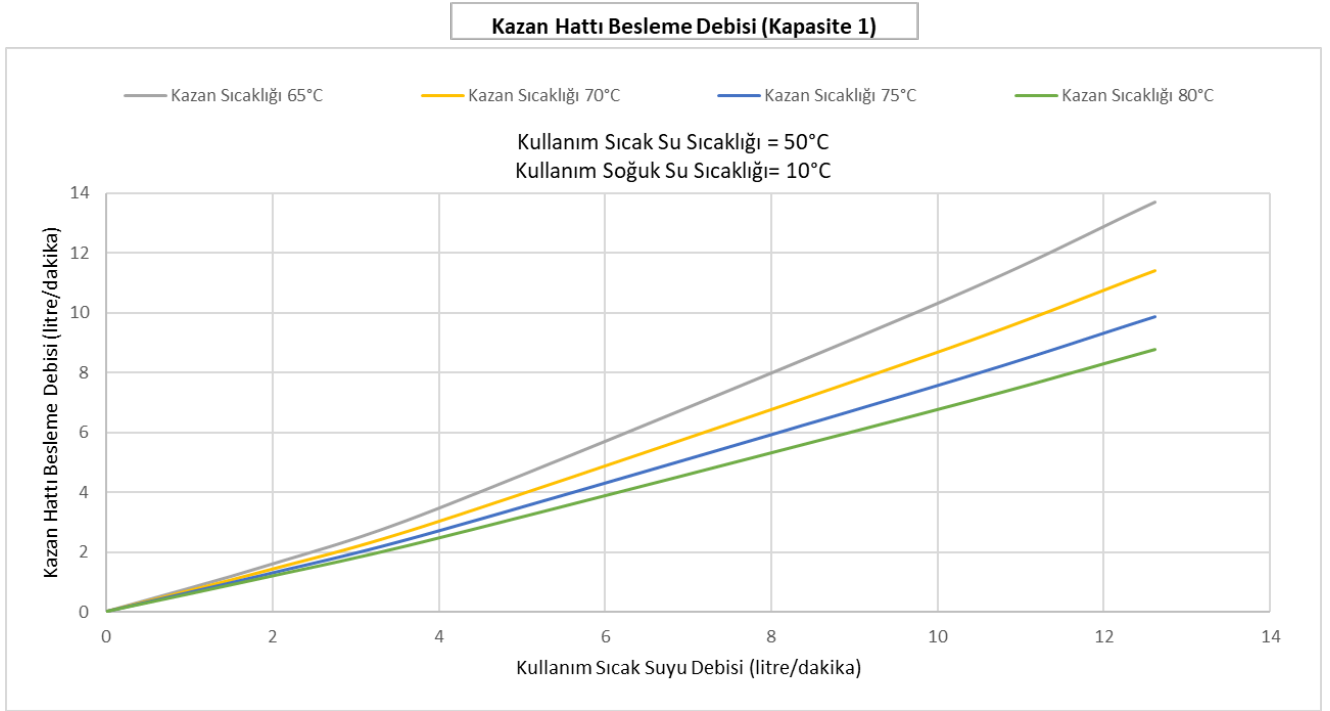

6.2 Kazan Hattı Dönüş Suyu Sıcaklıkları (Kapasite 1)

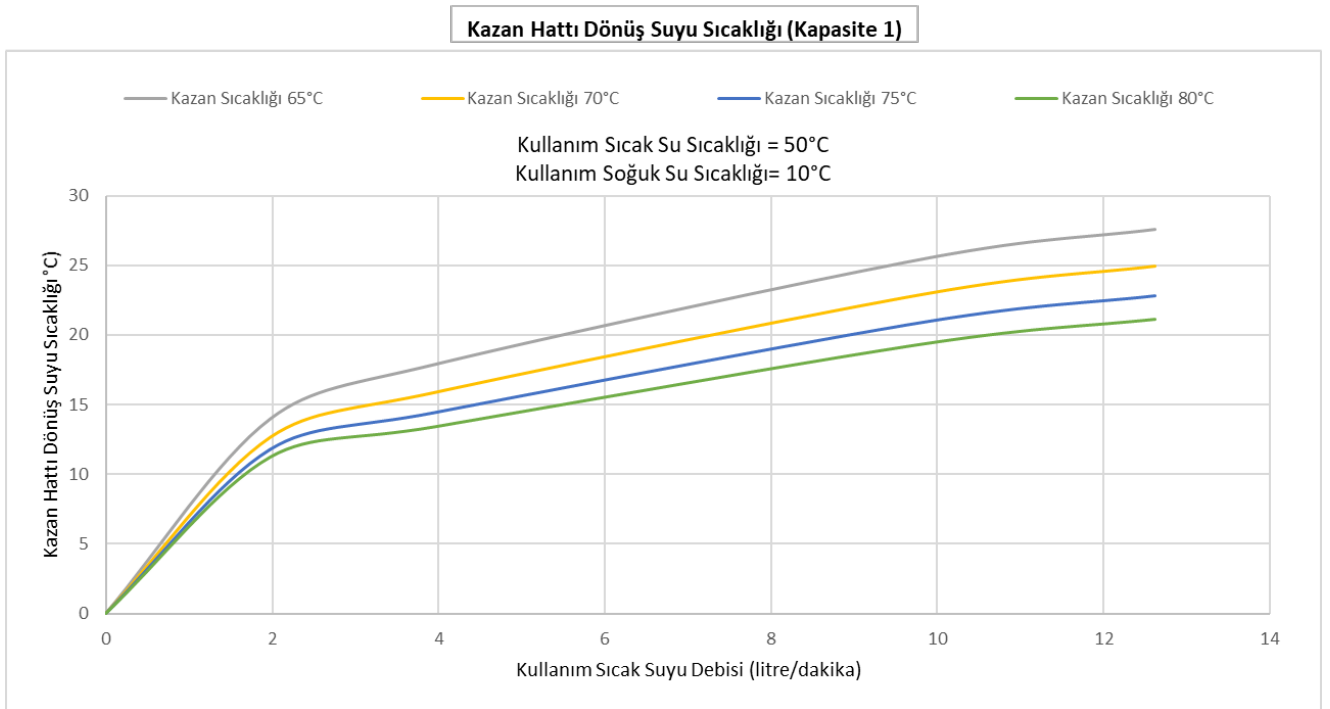

HydroHexa-DHW

6. Performans Eğrileri

6.3 Kazan Hattı Besleme Debileri (Kapasite 2)

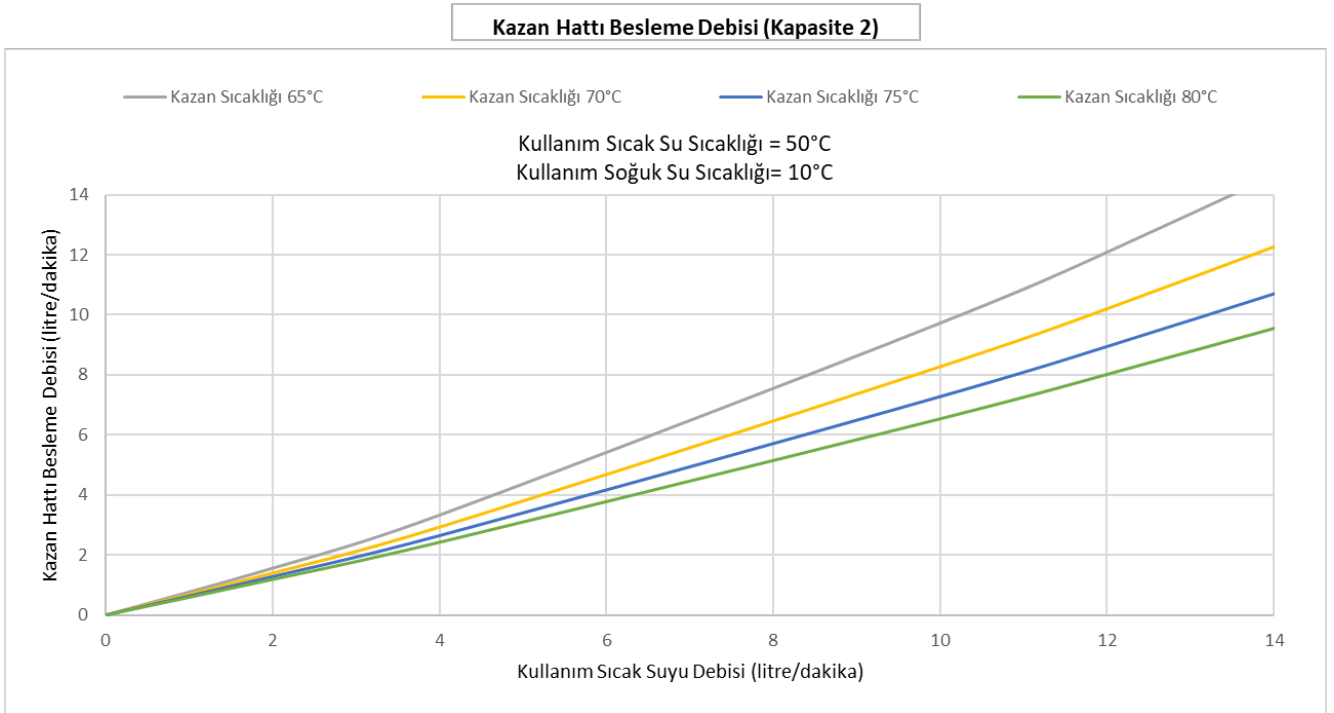

6.4 Kazan Hattı Dönüş Suyu Sıcaklıkları (Kapasite 2)

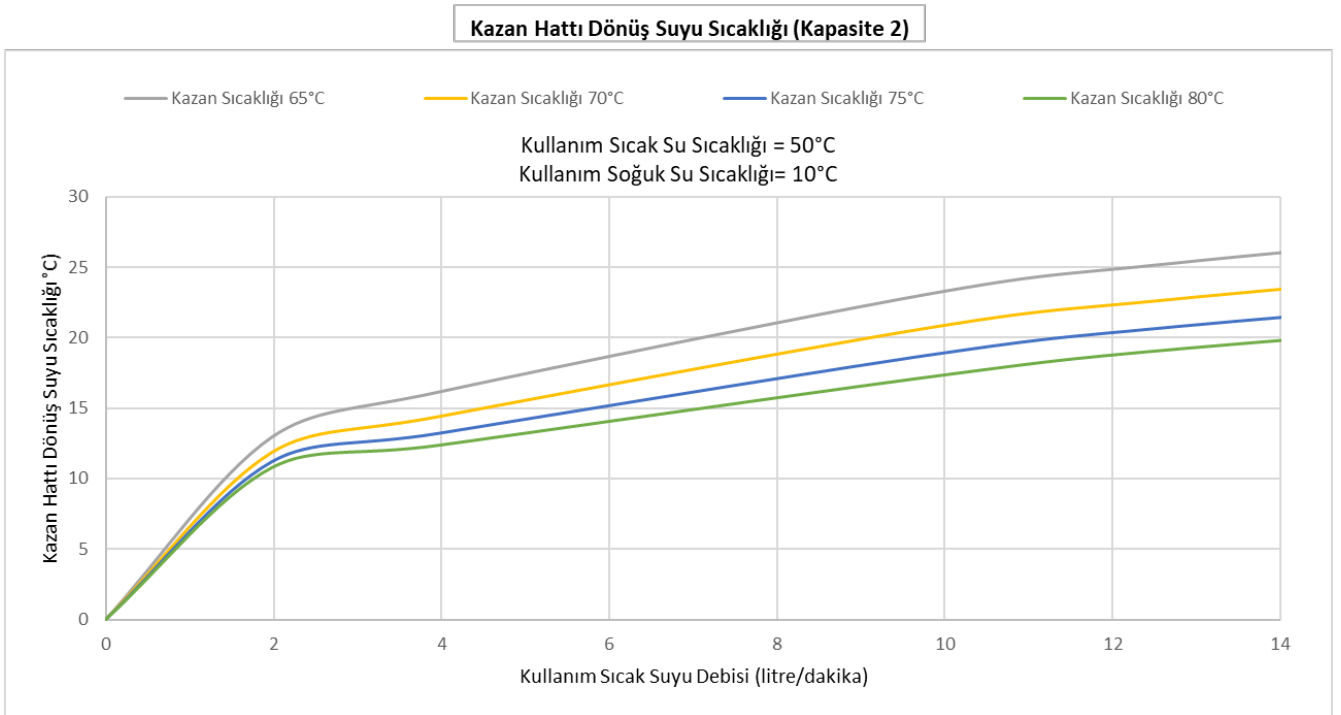

HydroHexa-DHW

6. Performans Eğrileri

6.5 Kazan Hattı Besleme Debileri (Kapasite 3)

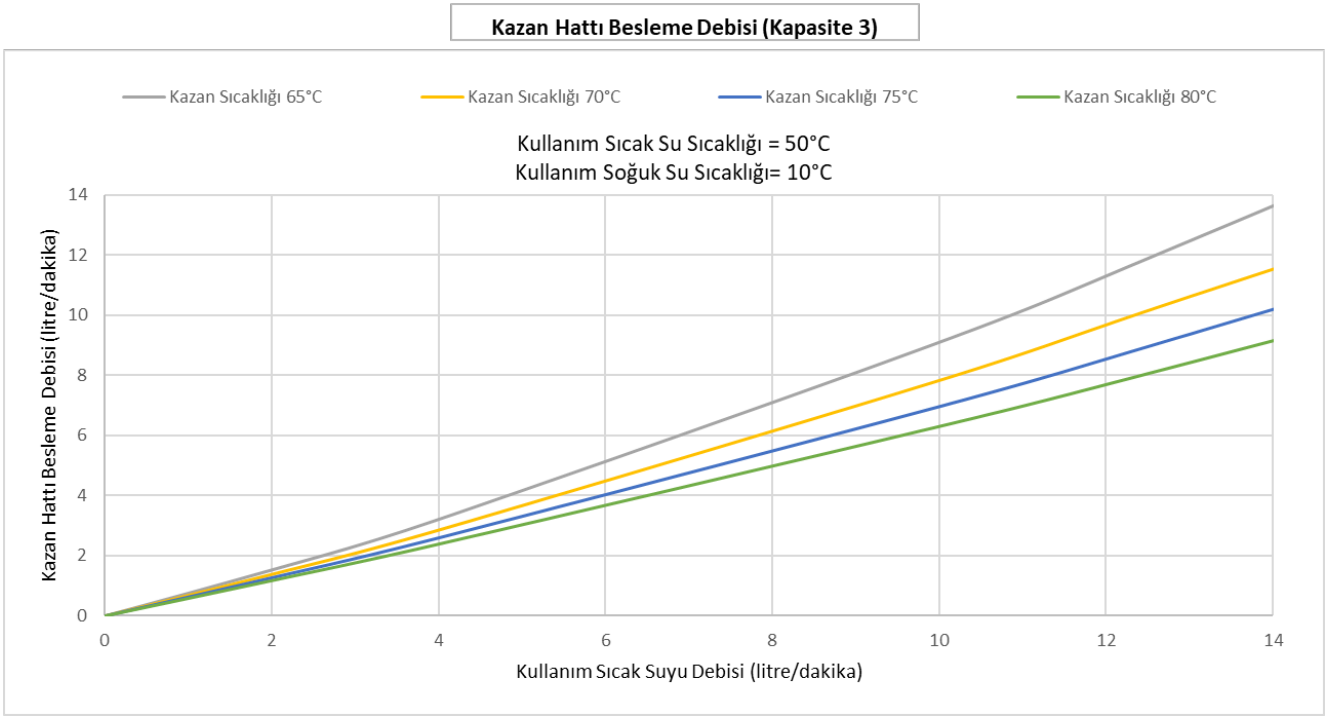

6.6 Kazan Hattı Dönüş Suyu Sıcaklıkları (Kapasite 3)

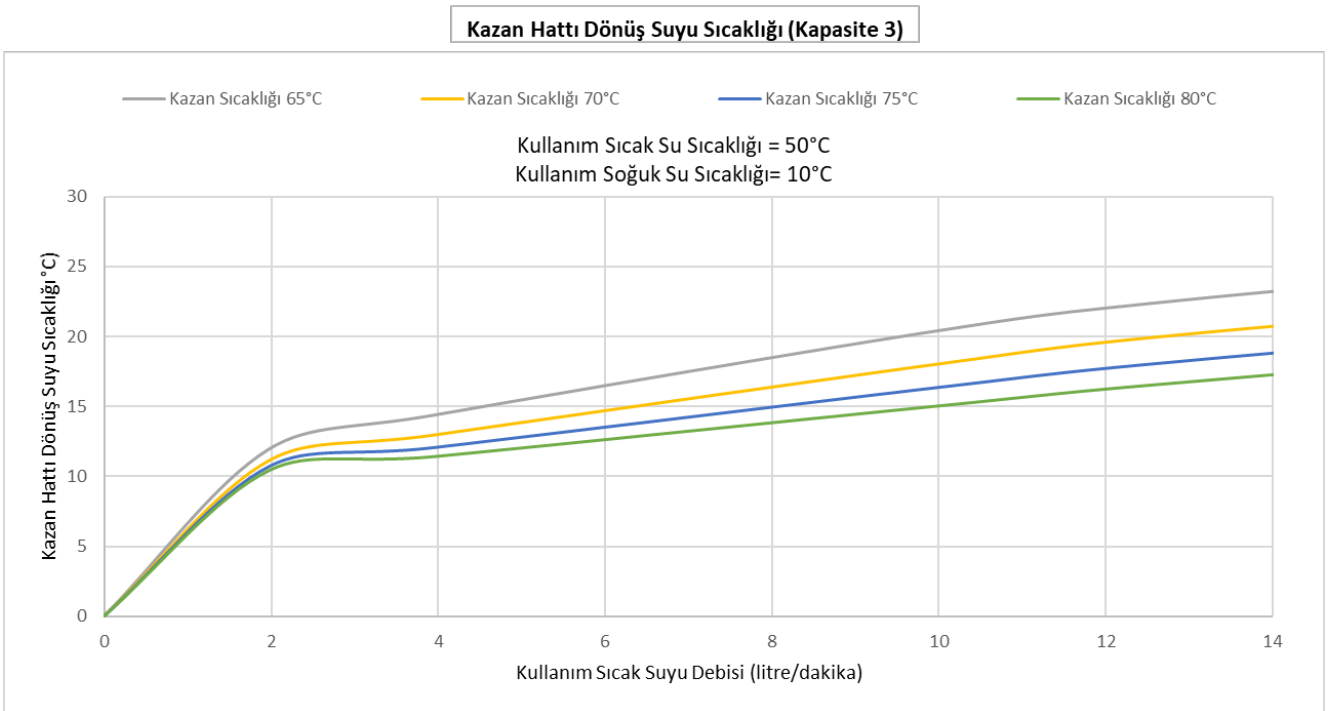

HydroHexa-DHW

7. Performans Değerleri

7.1 Kapasite 1

Örnek Eşanjör Değerleri					
Sıcak Su Giriş Çıkış Sıcaklığı °C	Kazan Besleme Sıcaklığı °C	Kapasite (kW)	Sıcak Su Debisi (lt/dk)	Kazan Dönüş Suyu Sıcaklığı °C	Kazan Besleme Debisi (lt/dk)
10-50	65	5,5	1,983	14	1,579
		11	3,966	17,9	3,42
		27,5	9,915	25,56	10,21
		35	12,62	27,59	13,7
	70	5,5	1,983	12,66	1,409
		11	3,966	15,87	2,984
		27,5	9,915	22,99	8,589
		35	12,62	24,92	11,4
	75	5,5	1,983	11,81	1,282
		11	3,966	14,45	2,675
		27,5	9,915	21,01	7,499
		35	12,62	22,83	9,877
	80	5,5	1,983	11,25	1,182
		11	3,966	13,42	2,44
		27,5	9,915	19,43	6,704
		35	12,62	21,13	8,78

HydroHexa-DHW

7. Performans Değerleri

7.2 Kapasite 2

Örnek Eşanjör Değerleri					
Sıcak Su Giriş Çıkış Sıcaklığı °C	Kazan Besleme Sıcaklığı °C	Kapasite (kW)	Sıcak Su Debisi (lt/dk)	Kazan Dönüş Suyu Sıcaklığı °C	Kazan Besleme Debisi (lt/dk)
10-50°C	65	5,5	1,983	12,95	1,547
		11	3,966	16,14	3,297
		27,5	9,915	23,21	9,634
		35	12,62	25,22	12,88
		50	18,03	28,26	19,92
	70	5,5	1,983	11,86	1,389
		11	3,966	14,39	2,905
		27,5	9,915	20,79	8,205
		35	12,62	22,66	10,85
		50	18,03	25,54	16,51
	75	5,5	1,983	11,2	1,27
		11	3,966	13,2	2,621
		27,5	9,915	18,84	7,21
		35	12,62	20,69	9,488
		50	18,03	23,41	14,27
	80	5,5	1,983	10,79	1,174
		11	3,966	12,37	2,402
		27,5	9,915	17,3	6,477
		35	12,62	19,12	8,49
		50	18,03	21,68	12,66

HydroHexa-DHW

7. Performans Değerleri

7.3 Kapasite 3

Örnek Eşanjör Değerleri					
Sıcak Su Giriş Çıkış Sıcaklığı °C	Kazan Besleme Sıcaklığı °C	Kapasite (kW)	Sıcak Su Debisi (lt/dk)	Kazan Dönüş Suyu Sıcaklığı °C	Kazan Besleme Debisi (lt/dk)
10-50	65	5,5	1,983	11,97	1,519
		11	3,966	14,38	3,182
		27,5	9,915	20,33	9,015
		35	12,62	22,4	12,03
		50	18,03	25,3	18,44
		65	23,43	27,5	25,38
	70	5,5	1,983	11,16	1,373
		11	3,966	12,97	2,832
		27,5	9,915	17,98	7,763
		35	12,62	19,98	10,27
		50	18,03	22,72	15,33
		65	23,43	24,82	21,12
	75	5,5	1,983	10,71	1,26
		11	3,966	12,05	2,573
		27,5	9,915	16,28	6,896
		35	12,62	18,05	9,05
		50	18,03	20,74	13,57
		65	23,43	22,72	18,3
	80	5,5	1,983	10,45	1,168
		11	3,966	11,43	2,37
		27,5	9,915	15	6,249
		35	12,62	16,58	8,151
		50	18,03	19,16	12,14
		65	23,43	21,01	16,27

HydroHexa DHW

8. Opsiyonel Parçalar

Dekoratif Koruma Kapağı

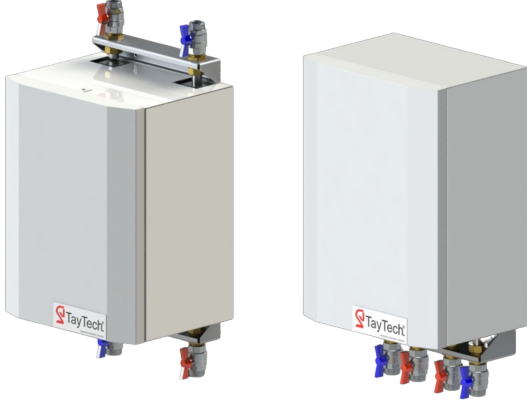

Sıcak Su Re-Sirkülasyon Kiti



Bağlantı Kutusu



Kolay Kurulum için Montaj
Öncesi Kit

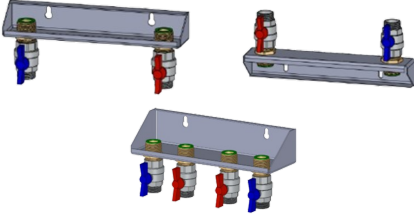

Koç Darbe Önleyicisi



Kalorimetre



Tesisat Yıkama By-Pass Kiti

