

Direct HydroHexa-UFH

1. Genel Tanım

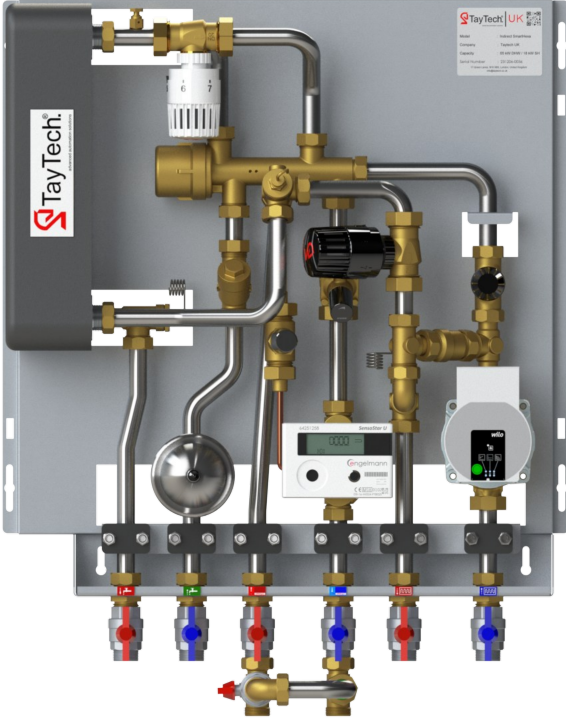

HydroHexa ısı istasyonlarında kontrol hem hidrolik hem de termostatik olarak yapılır. Sistem soğuk eşanjör mantığı ile çalıştığı için, eşanjör içerisinde kireçlenme olasılığı ortadan kaybolur. HydroHexa ısı istasyonları kullanım sıcak suyu önceliğine sahiptir. HydroHexa'nın düşük dönüş suyu özelliği sayesinde yoğuşmalı kazanlarla verimli bir şekilde çalışabilir. HydroHexa içerisinde bulunan eşanjörler ve borular, AISI 316 kalite paslanmaz çelikten imal edilmiştir, bu sayede alüminyum radyatörlerle bile kullanımına olanak sağlanmıştır. HydroHexa, kazan dönüş hattında bulunan fark basınç vanası ve ısıtma dönüş hattında bulunan zon vanası sayesinde daire içerisinde eksiksiz balanslama yapılabilir. HydroHexa, yerden ısıtma hattı sıcaklığını stabil tutmak için, bir karışım devresi içerir. Isı istasyonu içerisinde bulunan zon vanası sayesinde, daire içinde giden debi miktarı ayarlanabilir. Zon vanası üzerine aktüatör kolay bir şekilde adapte edilebilir. Bu sayede oda termostatının kapalı olduğu durumlarda, aktüatör yerden ısıtma devresini kapatarak, enerji sarfiyatının önüne geçer.

Teknik Özellikler

- Kendinden tahrikli hidrolik ve termostatik kontrol
- Paslanmaz çelik borulama ve eşanjör
- Kullanım Sıcak Suyu kontrolü için anlık tepkiler
- Düşük kazan dönüş suyu sıcaklığı
- Dahili fark basınç vanası sayesinde yüksek vana otoritesi
- Sıcaklık kontrollü, hazırda bekletme fonksiyonu
- Yerden ısıtma hattı için karışım devresi
- Elektrik bağlantıları için bağlantı kutusu (Opsiyonel)
- Yerden ısıtma devresi için sıcaklık kontrol vanası

Direct HydroHexa-UFH

2. Bileşen Listesi

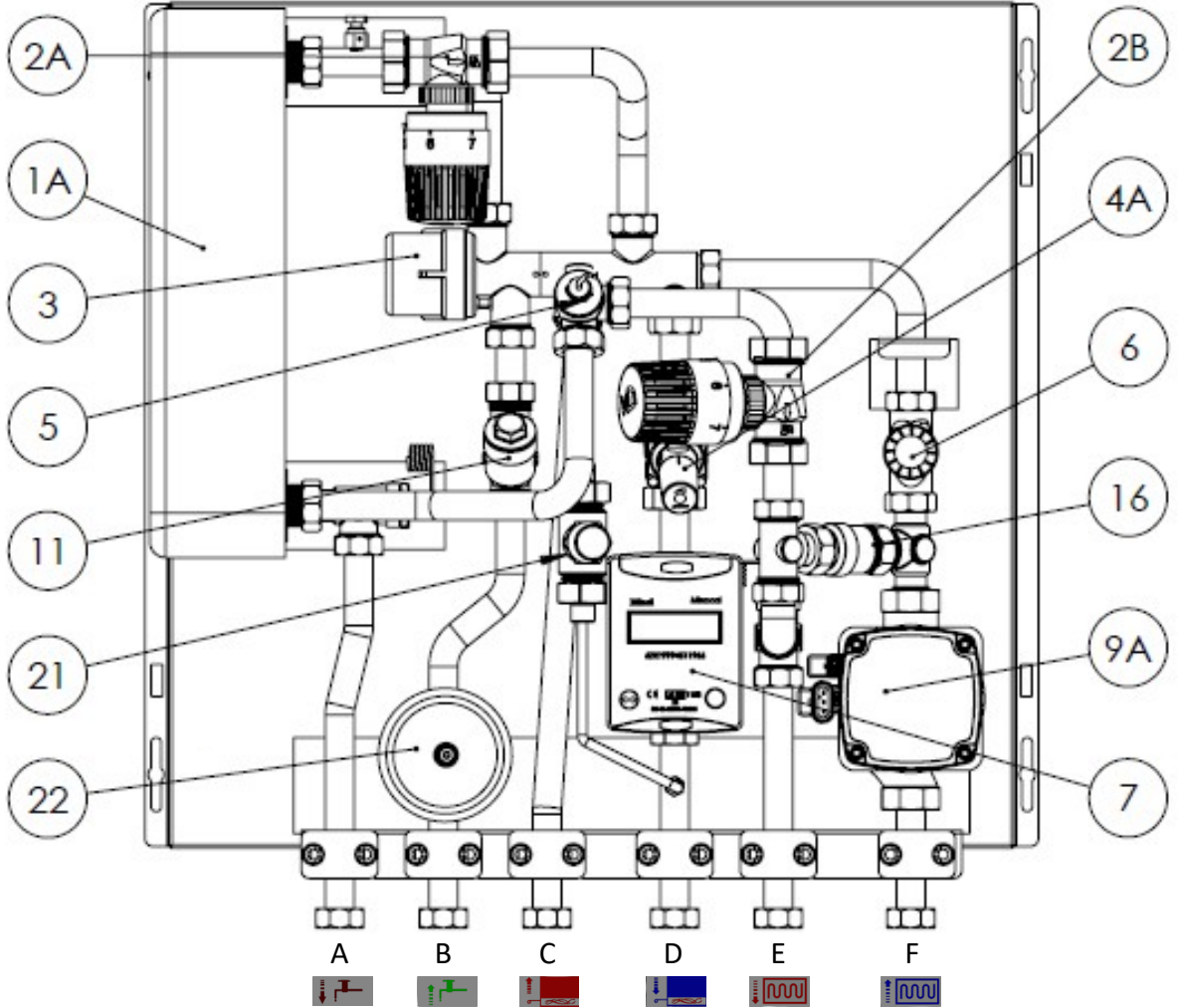

1A Kullanım Sıcak Su Eşanjörü
2A Kullanım Sıcak Suyu Kontrol Vanası
2B Isıtma Hattı Kontrol Vanası
3 Hidrolik Oransal Regülatör
4A Kazan Hattı Fark Basınç Vanası
5 Pislik Tutucu

6 Zon Vanası
7 Klorimetre
9A Isıtma Hattı Sirkülasyon Pompası
11 Soğuk Su Hattı Pislik Tutucu
16 Çek Valf
21 Termostatik By-Pass Vanası
22 Koç Darbe Önleyicisi

Direct HydroHexa-UFH

3. Ölçüler

Arka Görünüş

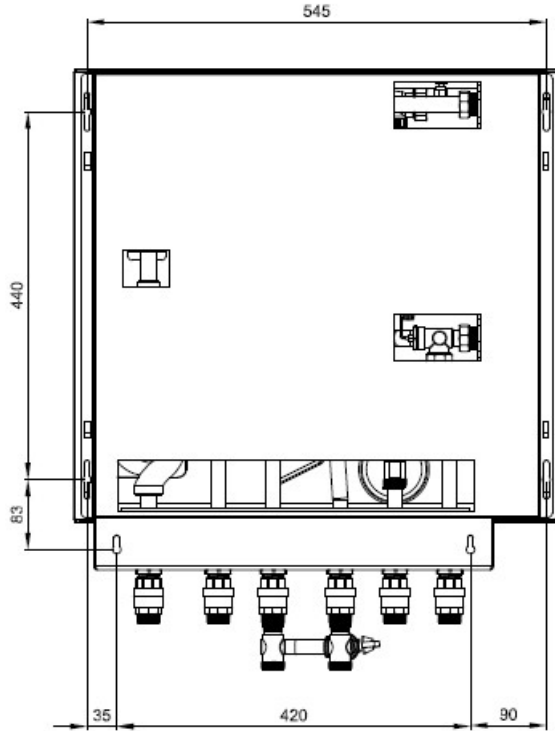

Ön Görünüş

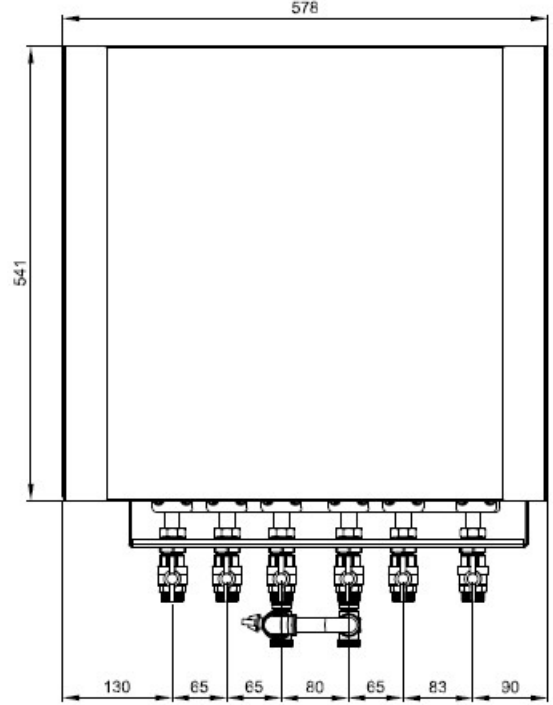

Duvara Montaj Görünüşü

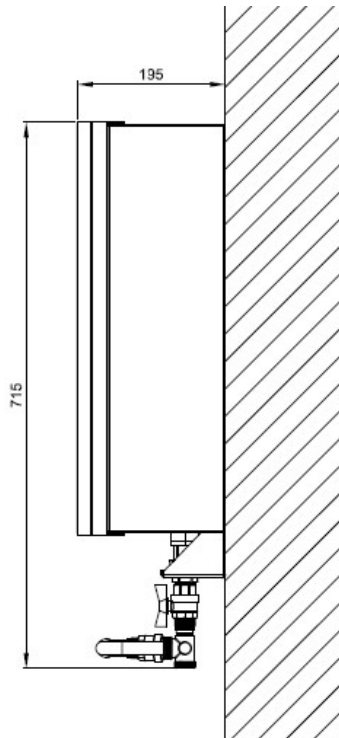

Alt Görünüş

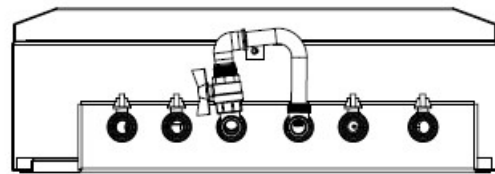

Direct HydroHexa-UFH

4. Akış Diagramı

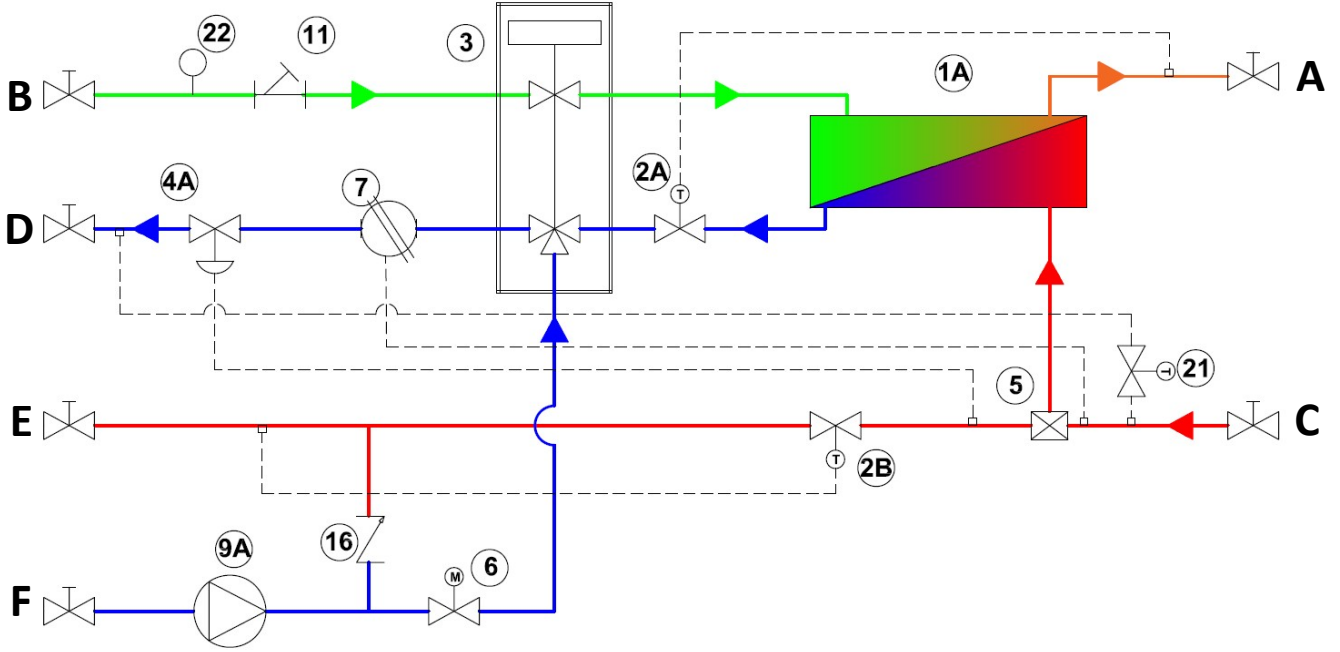

A — KSS	—	Kullanım Sıcak Suyu Gidiş
B — SSG	—	Soğuk Su Giriş
C — KG	—	Kazan Giriş
D — KD	—	Kazan Dönüş
E — IG	—	Isıtma Gidiş
F — ID	—	Isıtma Dönüş

Direct HydroHexa-UFH

5. Teknik Özellikler

Açıklama	
Nominal Giriş Besleme Suyu Sıcaklığı	80°C
Maksimum Giriş Besleme Suyu Sıcaklığı	85°C
Minimum Giriş Besleme Suyu Sıcaklığı	55°C
Nominal Kullanım Sıcak Suyu Sıcaklığı	50°C
Kullanım Sıcak Suyu Sıcaklığı Ayar Aralığı	45°C - 60°C
Dönüş Suyu Sıcaklığı Limit Aralığı	35°C - 65°C
Kazan Hattı Bağlantıları	18 mm 3/4"
Sıcak & Soğuk Su Bağlantıları	18 mm 3/4"
Isıtma Hattı Bağlantıları	18 mm 3/4"
Basınç Tahliye Hattı Bağlantısı	15mm
Maksimum Fark Basınç Çalışma Değeri	450kPa
Kazan Hattı Basınç Dayanımı	PN10
Sıcak & Soğuk Su Hattı Basınç Dayanımı	PN10
Kabin Genişliği	576mm
Kabin Yüksekliği	541mm
Kabin Derinliği	195mm
Kabin Malzemesi	İzolasyonlu Metal Kasa
Ağırlık	29kg *
Elektrik Beslemesi	230V 50Hz
Koruma Sigortası Değeri	3 Amp

* Ünite ağırlığı, üniteye bulunan opsiyonel bileşenlere bağlı olarak değişebilir.

Direct HydroHexa-UFH

6. Performans Eğrileri

6.1 Kazan Hattı Besleme Debileri (Kapasite 1)

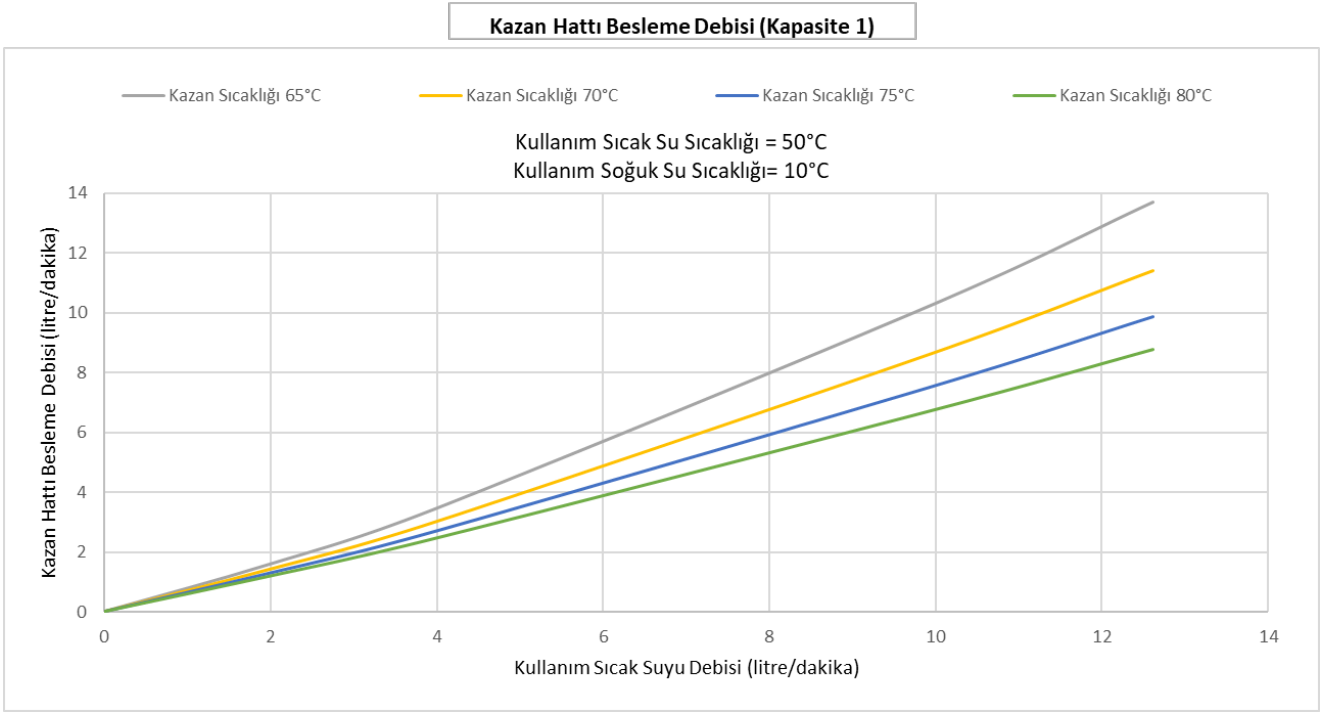

6.2 Kazan Hattı Dönüş Suyu Sıcaklıkları (Kapasite 1)

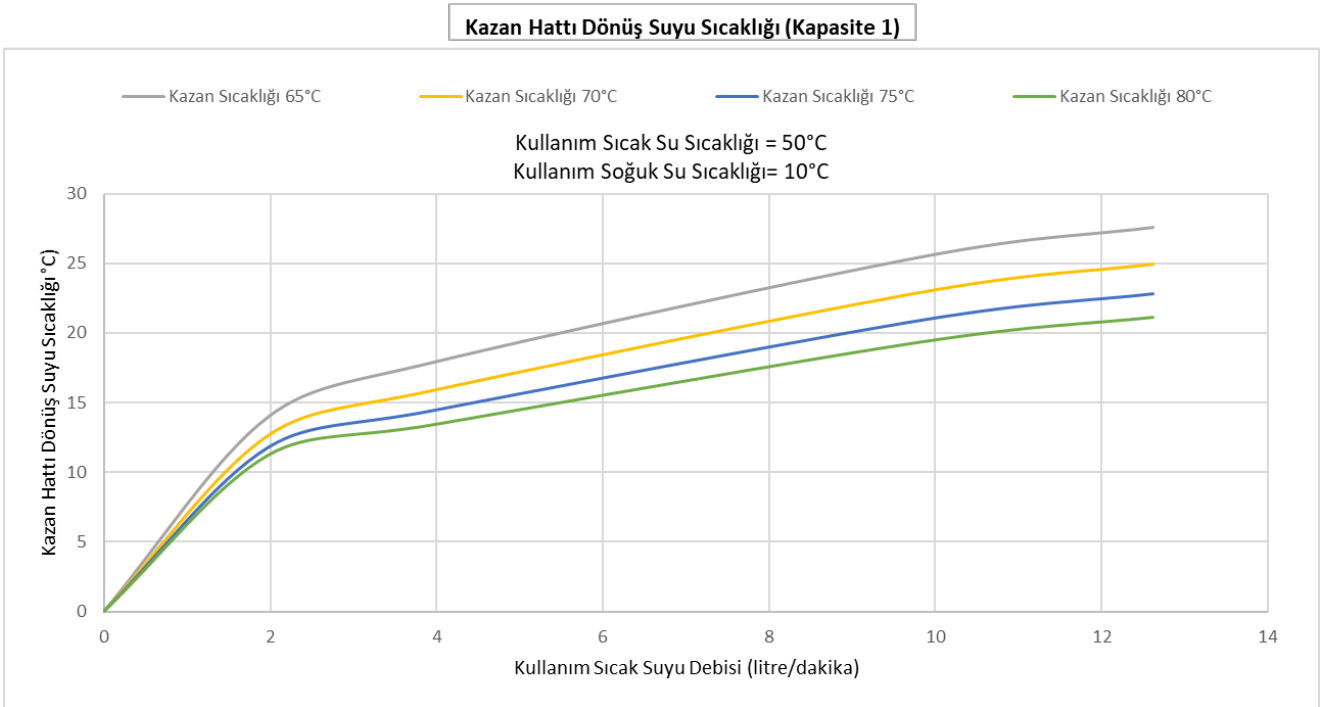

Direct HydroHexa-UFH

6. Performans Eğrileri

6.3 Kazan Hattı Besleme Debileri (Kapasite 2)

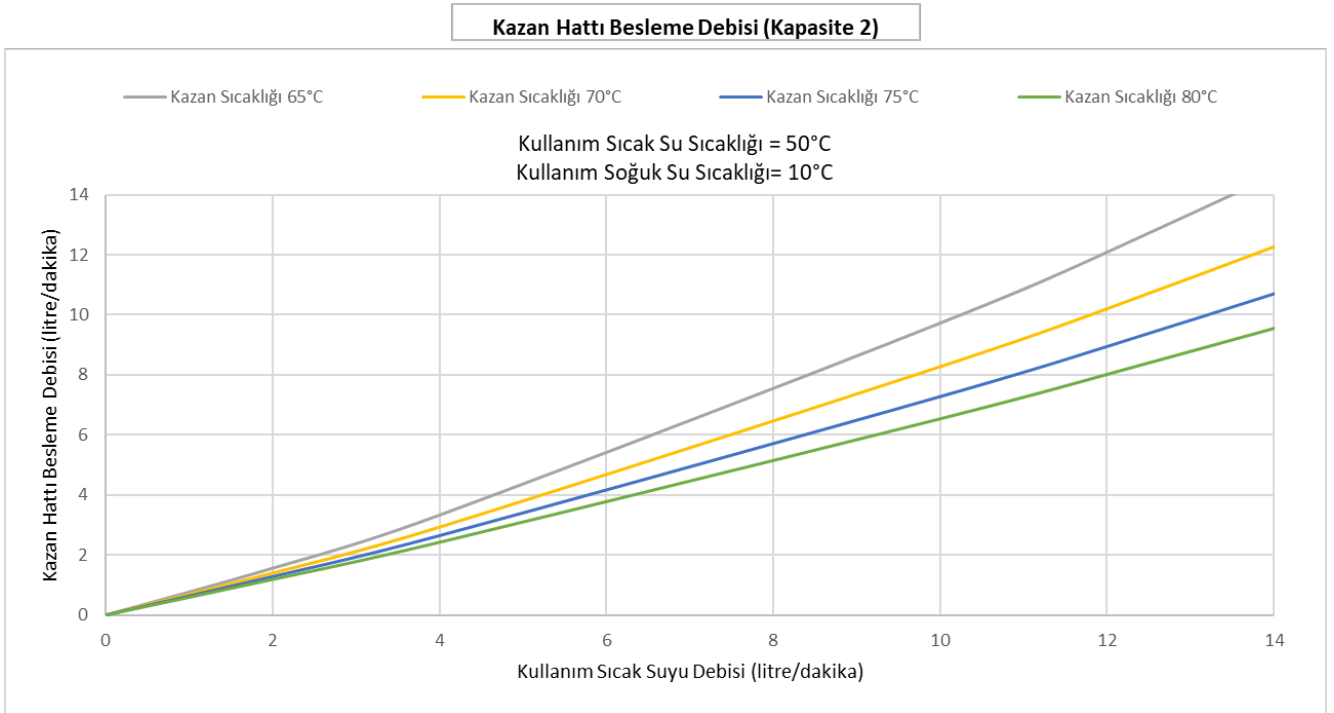

6.4 Kazan Hattı Dönüş Suyu Sıcaklıkları (Kapasite 2)

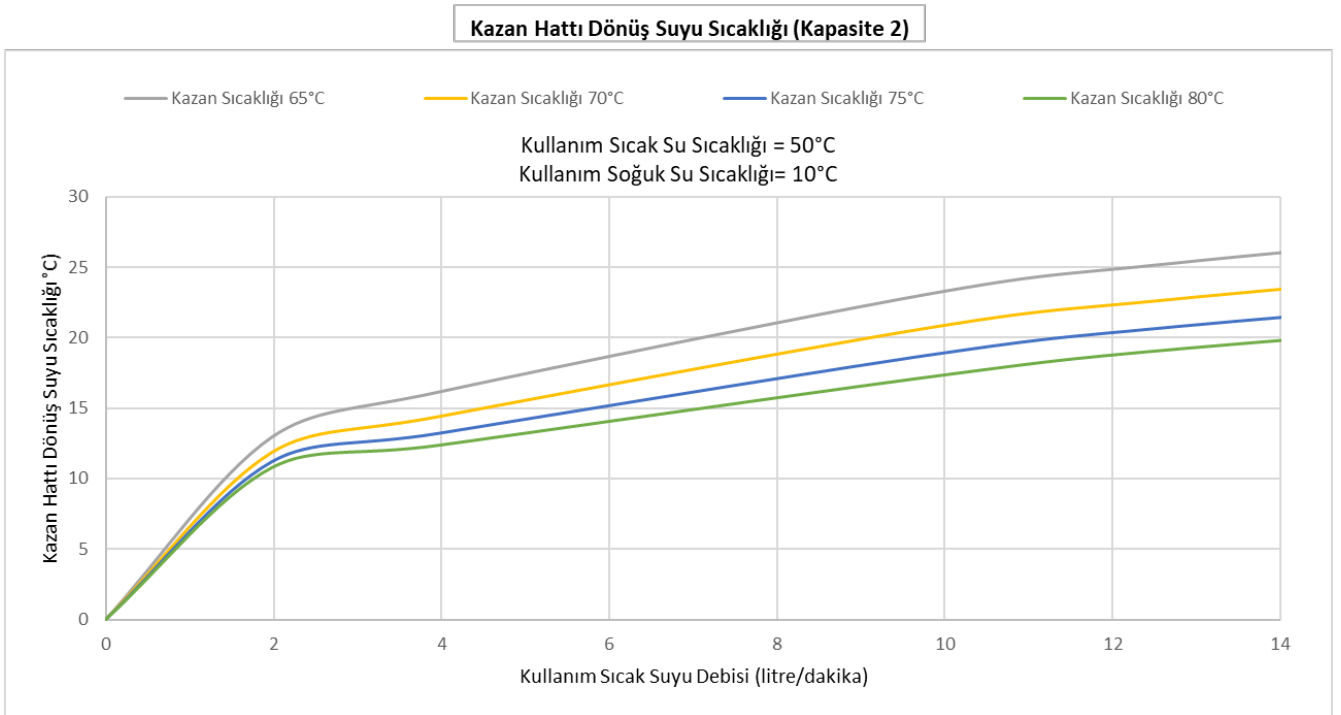

Direct HydroHexa-UFH

6. Performans Eğrileri

6.5 Kazan Hattı Besleme Debileri (Kapasite 3)

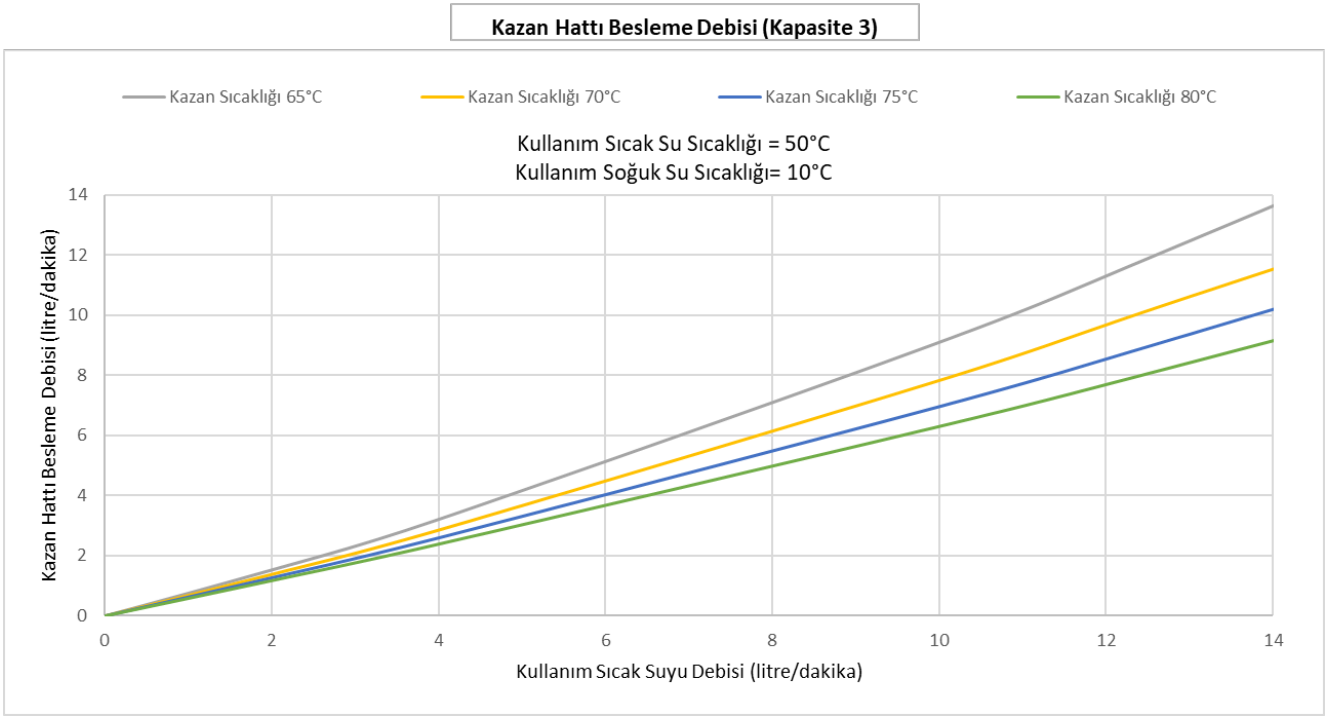

6.6 Kazan Hattı Dönüş Suyu Sıcaklıkları (Kapasite 3)

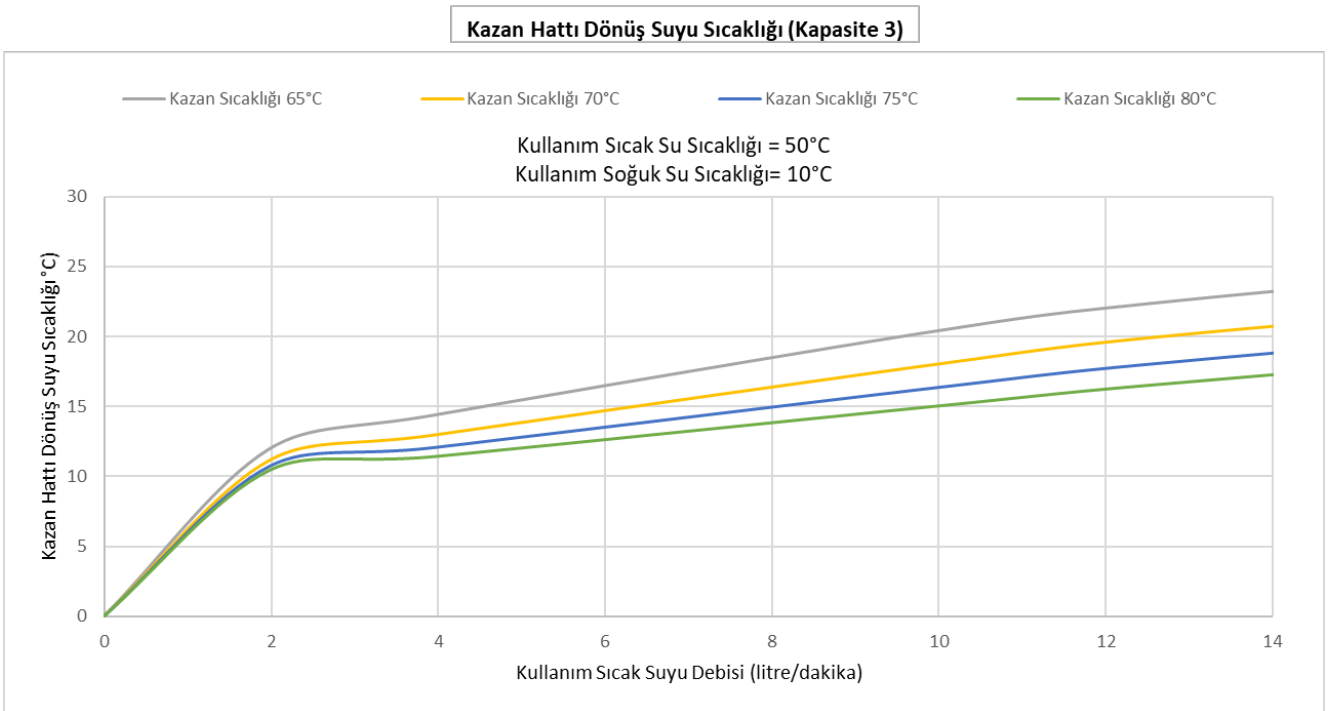

Direct HydroHexa-UFH

7. Performans Değerleri

7.1 Kapasite 1

Örnek Eşanjör Değerleri					
Sıcak Su Giriş Çıkış Sıcaklığı °C	Kazan Besleme Sıcaklığı °C	Kapasite (kW)	Sıcak Su Debisi (lt/dk)	Kazan Dönüş Suyu Sıcaklığı °C	Kazan Besleme Debisi (lt/dk)
10-50	65	5,5	1,983	14	1,579
		11	3,966	17,9	3,42
		27,5	9,915	25,56	10,21
		35	12,62	27,59	13,7
	70	5,5	1,983	12,66	1,409
		11	3,966	15,87	2,984
		27,5	9,915	22,99	8,589
		35	12,62	24,92	11,4
	75	5,5	1,983	11,81	1,282
		11	3,966	14,45	2,675
		27,5	9,915	21,01	7,499
		35	12,62	22,83	9,877
	80	5,5	1,983	11,25	1,182
		11	3,966	13,42	2,44
		27,5	9,915	19,43	6,704
		35	12,62	21,13	8,78

Direct HydroHexa-UFH

7. Performans Değerleri

7.2 Kapasite 2

Örnek Eşanjör Değerleri					
Sıcak Su Giriş Çıkış Sıcaklığı °C	Kazan Besleme Sıcaklığı °C	Kapasite (kW)	Sıcak Su Debisi (lt/dk)	Kazan Dönüş Suyu Sıcaklığı °C	Kazan Besleme Debisi (lt/dk)
10-50°C	65	5,5	1,983	12,95	1,547
		11	3,966	16,14	3,297
		27,5	9,915	23,21	9,634
		35	12,62	25,22	12,88
		50	18,03	28,26	19,92
	70	5,5	1,983	11,86	1,389
		11	3,966	14,39	2,905
		27,5	9,915	20,79	8,205
		35	12,62	22,66	10,85
		50	18,03	25,54	16,51
	75	5,5	1,983	11,2	1,27
		11	3,966	13,2	2,621
		27,5	9,915	18,84	7,21
		35	12,62	20,69	9,488
		50	18,03	23,41	14,27
	80	5,5	1,983	10,79	1,174
		11	3,966	12,37	2,402
		27,5	9,915	17,3	6,477
		35	12,62	19,12	8,49
		50	18,03	21,68	12,66

Direct HydroHexa-UFH

7. Performans Değerleri

7.3 Kapasite 3

Örnek Eşanjör Değerleri					
Sıcak Su Giriş Çıkış Sıcaklığı °C	Kazan Besleme Sıcaklığı °C	Kapasite (kW)	Sıcak Su Debisi (lt/dk)	Kazan Dönüş Suyu Sıcaklığı °C	Kazan Besleme Debisi (lt/dk)
10-50	65	5,5	1,983	11,97	1,519
		11	3,966	14,38	3,182
		27,5	9,915	20,33	9,015
		35	12,62	22,4	12,03
		50	18,03	25,3	18,44
		65	23,43	27,5	25,38
	70	5,5	1,983	11,16	1,373
		11	3,966	12,97	2,832
		27,5	9,915	17,98	7,763
		35	12,62	19,98	10,27
		50	18,03	22,72	15,33
		65	23,43	24,82	21,12
	75	5,5	1,983	10,71	1,26
		11	3,966	12,05	2,573
		27,5	9,915	16,28	6,896
		35	12,62	18,05	9,05
		50	18,03	20,74	13,57
		65	23,43	22,72	18,3
	80	5,5	1,983	10,45	1,168
		11	3,966	11,43	2,37
		27,5	9,915	15	6,249
		35	12,62	16,58	8,151
		50	18,03	19,16	12,14
		65	23,43	21,01	16,27

Direct HydroHexa-UFH

8. Opsiyonel Parçalar

Dekoratif Koruma Kapağı



Sıcak Su Re-Sirkülasyon Kiti

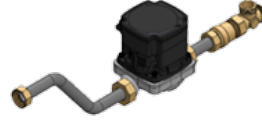

Bağlantı Kutusu



Kolay Kurulum için Montaj Öncesi Kit

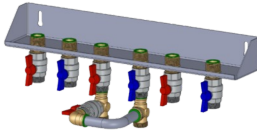

Koç Darbe Önleyicisi



Kalorimetre



Tesisat Yıkama By-Pass Kiti

